



Photo avec Sellerie Type CONFORT

Fauteuil de prélèvement
Gamme SANA
SANA-HVH2

CARINA
Medical



DESCRIPTION TECHNIQUE

- Fauteuil de prélèvement à hauteur variable hydraulique pivotant à 360°, 3 parties
- Dossier réglable par vérin à gaz
- Jambière réglable par système mécanique autobloquant rapide et sécurisé
- Position de Trendelenburg
- Choix de selleries disponibles — SERENITY, CONFORT et PREMIUM — toutes certifiées non-feu, classement M1
- Equipé d'une paire de gouttières réglables par systèmes indéxables
- Equipé de 4 patins réglables pour optimiser la stabilité du fauteuil
- Piétement mécano-soudé en acier peint époxy, coloris gris clair (Ral 7035) en standard

DIMENSIONS

- Largeur 55 cm ou largeur 65 cm
- Hauteur de 48 cm à 68 cm
- Capacité de charge en dynamique :
150 Kg avec dossier à gaz
200 Kg avec dossier et jambière électrique

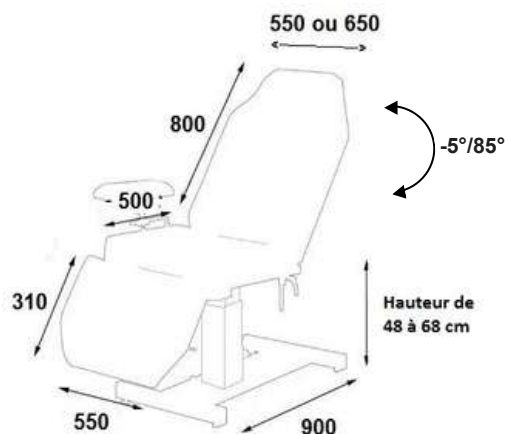

Vous aimerez aussi :

Réf. **SANA-HF** : Hauteur Fixe

Réf. **SANA-HVE** : Hauteur Electrique



À SAVOIR

- ✓ Délai : 15 jours à réception commande
- ✓ Garantie : 5 ans (1 an pour la sellerie)

ACCESSOIRES



**SELLERIE
SERENITY**
Plate



**SELLERIE
CONFORT**
Bourrelets

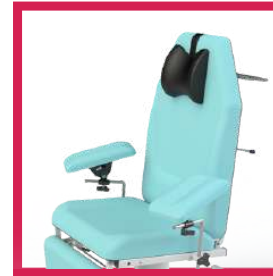

**SELLERIE
PREMIUM**
Viscoélastique



RL-150
4 roulettes diamètre 150 mm
directionnelles à freinage centralisé
Déplacement du fauteuil avec patient
Hauteur de 48 cm



RL-125
4 Roulettes diamètre 125 mm
à freins indépendants
Déplacement du fauteuil avec
patient Hauteur de 48 cm



RL-50
4 roulettes diamètre 50 mm à freins
indépendants
Déplacement du fauteuil seul
Hauteur de 48 cm



ACC 110-ROTULE1
Gouttière prise de sang sur
rotule, sans étau, l'unité



ACC 110
Gouttière prise de sang avec
ferrure, sans étau, l'unité



ACC 110 POLY
Gouttière polyuréthane prise
de sang avec ferrure, sans
étau, l'unité



ACC TECH114
Paire de gouttière prise
de sang à commande
monomanuelle



ACCCOUSSIN-01
Coussin Oreiller 500x400
en fibre non Feu M1



ACCACCOU01
Paire d'accoudoirs
escamotables avec étaux de
fixation



ACC TETERGO
Tête ergonomique
amovible



ACC 540 05
Tête ½ lune
largeur 550 cm

ACCESSOIRES



ACC 537-650

Paire d'étaux diam. 14mm pour gouttières et étriers pour largeur 65 cm



ACC 537

Paire d'étaux diam. 14mm pour gouttières et étriers pour largeur 55 cm



ACC 105

Paire d'étriers gynécologiques, diam; 14 mm, sans étau



ACC 125

Porte rouleau



SLFEMIREPOSE

Housse M1 pour repose jambes (ACC964), l'unité



ACC 964

Jeu de repose jambes noir, sur rotule mousse polyuréthane, diam. 14mm, sans étau



ACC BAVETTE01

Bavette assise-jambière



ACC080

Plateau inox prélèvement



ACCBACGYNECO

Tiroir inox escamotable gynécologique

ACC113U

Jeu de poignées de maintien latérales, sans étau, prêt à fixer sur fauteuil



ACCMUL-320INO1

Tige Porte-sérum réglable 2 crochets sécurité sans étau

ACC 514-GOUT

Protection plastique pour gouttière de prélèvement pour fauteuil largeur 55 cm

ACC 514-ASSISE

Protection plastique de l'assise fauteuil largeur 55 cm

ACC 514-JAMBIERE

Protection plastique de la jambière pour fauteuil largeur 55 cm

ACC 517-512

Protection plastique pour dossier fauteuil

COLORIS SELLERIE

Sellerie non-feu
classée M1

Revêtement : Sellerie Gamme Classique



Revêtement : Sellerie Gamme Urban



Revêtement : Sellerie Gamme GINKGO





COLORIS PIÈTEMENT

Toute la gamme SANA est proposée en coloris (RAL 7035) en standard
Possibilité de changer le coloris de piètement **sans plus value** :

Piètement Peinture EPOXY



RAL 9003

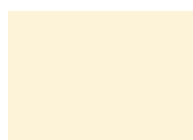

RAL 1013

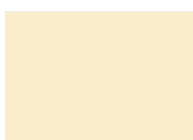

RAL 1015

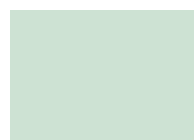

RAL 6019



RAL 6033



RAL 6000



RAL 5017



RAL 5002



RAL 5000



RAL 7035



RAL 7016

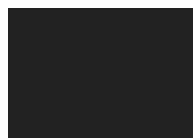

RAL 9005



RAL 1018



RAL 3020



RAL 3003

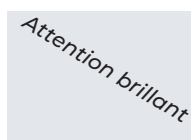

ARGENT



GUIDE D'ENTRETIEN

ENTRETIEN QUOTIDIEN

- Sellerie : nettoyage à l'eau savonneuse uniquement (solvants proscrits), peut être désinfecté avec des produits tels que Phagosept Spray, Salvanios pH10 à 0,75% et Anios Surfaces Hautes, sans matière abrasive
- Piètement : nettoyage à l'eau savonneuse uniquement (solvants proscrits) sans matière abrasive

GARANTIE

- Châssis : 5 ans
- Sellerie : 1 an



CONTACT

CARINA
Médical

Parc d'entreprises Visionis
278 rue de l'industrie
01090 GUÉREINS- FRANCE
SERVICE COMMERCIAL
Tél: +33(0)4 74 66 69 49

Fax: +33(0)4 74 66 69 50
commercial@carinamedical.com