



Fauteuil de gynécologie électrique

Gamme 625

625 03T

CARINA
Medical



CE
ISO 9001
ISO 13485

DESCRIPTION TECHNIQUE

- Fauteuil de gynécologie à hauteur variable électrique, 2 parties
- Commande : Pédale
- Dossier réglable par vérin à gaz
- Position de Trendelenburg
- Sellerie tendue plate de bonne densité 30kg/cm², non-feu classée M1, épaisseur 8cm
- Equipé d'un bac inox, d'une paire d'étaux et d'étriers
- Avec porte rouleau pour drap d'examen côté tête
- Piètement acier peint époxy, coloris gris clair (RAL 7035) en standard

DIMENSIONS

- Largeur 60cm
- Hauteur variable de 62 à 92cm
- Capacité de charge : 150kg

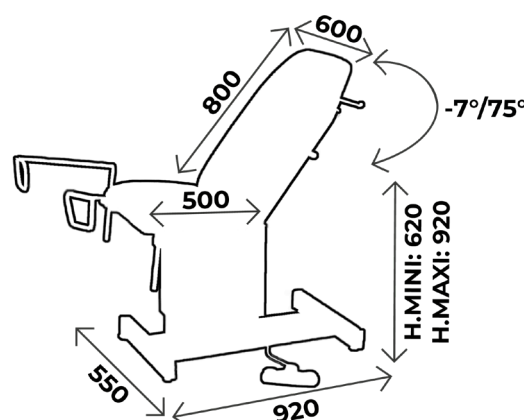

Vous aimerez aussi :

Réf. **625 04T** : Idem 625 03T mais 3 parties, avec jambière



À SAVOIR

- ✓ Délai : 15 jours à réception commande
- ✓ Garantie : 5 ans (1 an pour la sellerie)

ACCESSOIRES



ACC 964
Jeu de repose jambes sur rotule
en mousse polyuréthane,
diam. 14mm, sans étai



SLFEMIREPOSE
Housse prélude pour repose
jambes (ACC964), l'unité



ACC TETERGO
Têtière ergonomique amovible

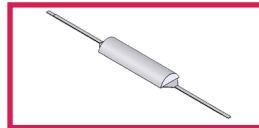

ACC 54004
Têtière 1/2 Lune largeur 60cm
revêtement non feu M1, pour
gamme 625

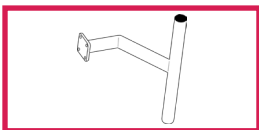

ACC 63
Support colposcope pour 625

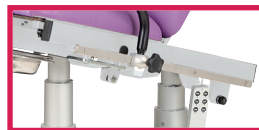

ACC RAIL IN-L400
Paire rails inox 25x10
longueur 40cm



ACC 537
Jeu d'étaux diam. 14mm
pour gouttières et étriers



ACC 110
Gouttière prise de sang
avec ferrure, sans étai, l'unité

ACC 62524
Dossier électrique
Pour 625 hauteur électrique

ACC 62525
Jambière électrique
Pour 625 hauteur électrique



ACC 997
Support roulettes escamotables
diam. 50mm
pour 625, électrique

COLORIS SELLERIE

Sellerie non-feu
classée M1

Pour les coloris de sellerie, vous avez le choix entre la gamme Classique et Urban
Attention ! coloris Urban **avec plus value**

Revêtement : Sellerie Gamme Classique



Revêtement : Sellerie Gamme Urban



COLORIS PIÈTEMENT

Toute la gamme 625 est proposée en coloris (RAL 7035) en standard
Possibilité de changer le coloris de piètement **sans plus value**

Piètement Peinture EPOXY



RAL 9003

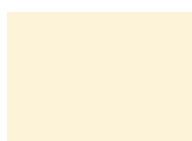

RAL 1013

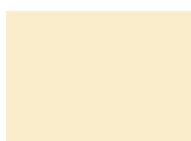

RAL 1015



RAL 6019



RAL 6033



RAL 6000



RAL 5017



RAL 5002



RAL 5000



RAL 7035



RAL 7016



RAL 9005



RAL 1018



RAL 3020



RAL 3003

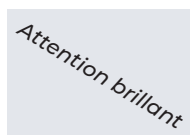

ARGENT



GUIDE D'ENTRETIEN

ENTRETIEN QUOTIDIEN

- Sellerie : nettoyage à l'eau savonneuse uniquement (solvants proscrits), peut être désinfecté avec des produits tels que Phagosept Spray, Salvanios pH10 à 0,75% et Anios Surfaces Hautes, sans matière abrasive
- Piètement : nettoyage à l'eau savonneuse uniquement (solvants proscrits) sans matière abrasive

GARANTIE

- Châssis : 5 ans
- Sellerie : 1 an



CONTACT

CARINA
Médical

Parc d'entreprises Visionis
278 rue de l'industrie
01090 GUÉREINS- FRANCE

SERVICE COMMERCIAL

Tél: +33(0)4 74 66 69 49
Fax: +33(0)4 74 66 69 50
commercial@carinamedical.com