



*Fauteuil de prélèvement fixe*

**Gamme 512**

**512 02T**

**CARINA**  
*Medical*



**CE**  
ISO 9001  
ISO 13485

## DESCRIPTION TECHNIQUE

- Fauteuil de prélèvement à hauteur fixe 67cm, 3 parties
- Réglage du dossier en toutes positions par vérin à gaz
- Jambière réglable par un système mécanique autobloquant, elle peut être mise en position verticale
- Position de Trendelenburg
- Sellerie tendue de bonne densité 35kg/cm<sup>2</sup>, non-feu classée M1, épaisseur 8cm
- Equipé d'une paire de gouttières prise de sang réglables en toutes positions par systèmes mécaniques sécurisés et indexables
- Piètement acier peint époxy, coloris gris clair (RAL 7035) en standard

## DIMENSIONS

- Largeur 55cm
- Hauteur 67cm
- Largeur hors tout : 83cm
- Capacité de charge : 130kg

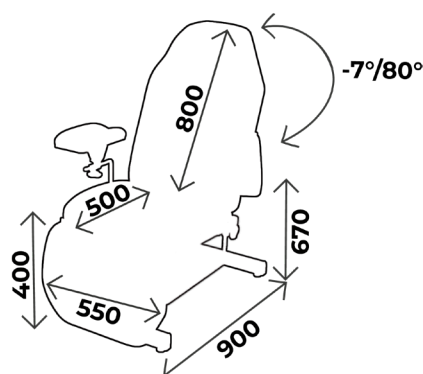

### À NOTER

- Tous nos fauteuils peuvent être mis en **position allongée**
  - Les fauteuils de prélèvement hauteur basse (50cm) sont destinés aux **prélèvements sanguins**, les fauteuils plus hauts sont réservés aux **prélèvements gynécologiques**.
- Pour un meilleur confort des patients et du praticien



### À SAVOIR

- ✓ Délai : 15 jours à réception commande
- ✓ Garantie : 2 ans (1 an pour la sellerie)

### Vous aimerez aussi :

Réf. **512 02TB** : Idem 512 02T mais hauteur 50cm

## ACCESSOIRES



**ACC 537**  
Jeu d'étaux diam. 14mm pour gouttières et étriers pour toutes gammes sauf LUVIA

### ACC 516

Option commande simultanée Dossier/jambière



**ACC 964**  
Jeu de repose jambes noir, sur rotule mousse polyuréthane, diam. 14mm, sans étau



**ACC 514-GOUT**  
Protection gouttière en plastique transparent, l'unité



**ACC 514-JAMBIÈRE**  
Protection plastique pour jambière

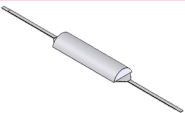

**ACC 54005**  
Tête 1/2 lune largeur 55cm, revêtement non feu M1

### ACC 910-PLAT04

Plateau plastique support 350x270 avec étau



**ACC 113U-105**  
Jeu de poignées de maintien latérales, avec étaux pour adapter une paire d'étriers prêt à fixer sur fauteuil



**ACC 32012**  
Tige porte-sérum inox diam. 16mm, 2 crochets plastiques, sans étau

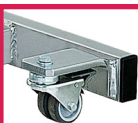

**ACC 9505**  
Jeu de 4 roulettes diam. 50mm avec frein



**ACC TETERGO**  
Tête ergonomique amovible



**ACC 535**  
Jeu d'étaux double diam. 14mm et 16mm pour gouttière + tige porte-sérum



**ACC 105**  
Jeu d'étriers inox standard diam. 14mm, sans étau



**SLFEMIREPOSE**  
Housse prélude pour repose jambes (ACC964), l'unité



**ACC 514-ASSISE**  
Protection plastique assise



**ACC 517-512**  
Protection plastique pour dossier



**ACC 910-PLAT02**  
Plateau inox support 340x340 avec étau



**ACC 113U**  
Jeu de poignées de maintien latérales, sans étau prêt à fixer sur fauteuil



**ACC 125**  
Porte rouleau adaptable tous modèles



**ACC 32014**  
Tige porte-sérum inox diam. 16mm, 2 crochets inox, sans étau



**ACC 993-FIXE**  
Support roulettes escamotables diam. 50mm



**ACC 110**  
Gouttière prise de sang Avec ferrure, sans étau, l'unité

# COLORIS SELLERIE

Sellerie non-feu  
classée M1

Pour les coloris de sellerie, vous avez le choix entre la gamme Classique et Urban  
Attention ! coloris Urban **avec plus value**

## *Revêtement : Sellerie Gamme Classique*













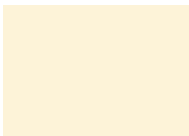

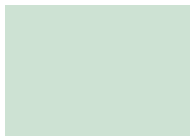

## *Revêtement : Sellerie Gamme Urban*

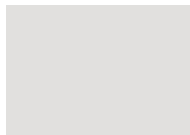

# COLORIS PIÈTEMENT

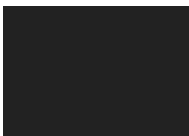
Toute la gamme 512 est proposée en coloris gris clair (RAL 7035) en standard  
Possibilité de changer le coloris **sans plus value**

## *Piètement Peinture EPOXY*

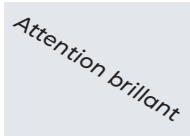
				
RAL 9003	RAL 1013	RAL 1015	RAL 6019	RAL 6033
				
RAL 6000	RAL 5017	RAL 5002	RAL 5000	RAL 7035
				
RAL 7016	RAL 9005	RAL 1018	RAL 3020	RAL 3003
				
		ARGENT		



## GUIDE D'ENTRETIEN

### ENTRETIEN QUOTIDIEN

- Sellerie : nettoyage à l'eau savonneuse uniquement (solvants proscrits), peut être désinfecté avec des produits tels que Phagosept Spray, Salvanios pH10 à 0,75% et Anios Surfaces Hautes, sans matière abrasive
- Piètement : nettoyage à l'eau savonneuse uniquement (solvants proscrits) sans matière abrasive

### GARANTIE

- Châssis : 2 ans
- Sellerie : 1 an



**CONTACT**

**CARINA**  
*Médical*

Parc d'entreprises Visionis  
278 rue de l'industrie  
01090 GUÉREINS- FRANCE

**SERVICE COMMERCIAL**

Tél : +33(0)4 74 66 69 49  
Fax : +33(0)4 74 66 69 50  
[commercial@carinamedical.com](mailto:commercial@carinamedical.com)